

ИНСТРУКЦИЯ ПО ЭКСПЛУАТАЦИИ



Русский

EUROSOBA 1100 Sprint

Стиральная машина Eurosoba 1100 Sprint



ИНСТРУКЦИЯ ПО ЭКСПЛУАТАЦИИ



Стиральная машина Eurosova

ИНСТРУКЦИЯ ПО ЭКСПЛУАТАЦИИ**Содержание.****От производителя**

4

Установка:

Описание машины	5
Указания по безопасности	6
Удаление транспортных крепежей	6
Как правильно подключить машину	7
Установка под раковину	8

Эксплуатация:

Описание программ	9-12
Сенсорные кнопки	11-12
Сортировка белья	12
Выбор программы	13-14
Жидко-кристаллический дисплей	14
Последовательность работы программы	15
Изменения числа полосканий	16
Изменение уровня воды при полоскании	17
Дозировка стирального порошка	18
Пример программ	19

Уход и техническое обслуживание:

Очистка и уход	20
Удаление известкового налета	20
Очистка фильтра заливного шланга	20

Общее:

Диагностика и устранение неполадок	21-23
Аварийное открытие люка	21
Аварийный слив	21
Чистка сливного насоса	21
Рекомендации по устранению неполадок	22
Выведение пятен	24
Символы по уходу за бельем	25
Сокращенное описание процесса стирки	26

ИНСТРУКЦИЯ ПО ЭКСПЛУАТАЦИИ

От производителя.

Мы поздравляем Вас с приобретением стиральной машины **Eurosoba 1100 Sprint**, лучшей из всех представленных на мировом рынке малогабаритных стиральных машин.

Ее неоспоримыми преимуществами являются:

1. Ручная сборка и заводской контроль качества
2. Самые маленькие размеры 68x46x46 см.
3. Класс стирки A+
4. Класс энергопотребления A+
5. Бак и барабан из нержавеющей стали
6. Электронное управление
7. Возможность составления собственных программ стирки
8. Наличие жидко-кристаллического дисплея, на котором отражается процесс программирования и стирки
9. Система самодиагностики, доступная пользователю
10. Наличие аварийного слива и ловушки для посторонних предметов
11. Независимость от давления воды в системе водозабора и многие другие конструктивные преимущества.

Непревзойденная швейцарская надежность и качество!

ИНСТРУКЦИЯ ПО ЭКСПЛУАТАЦИИ

Описание машины.

1100 Sprint

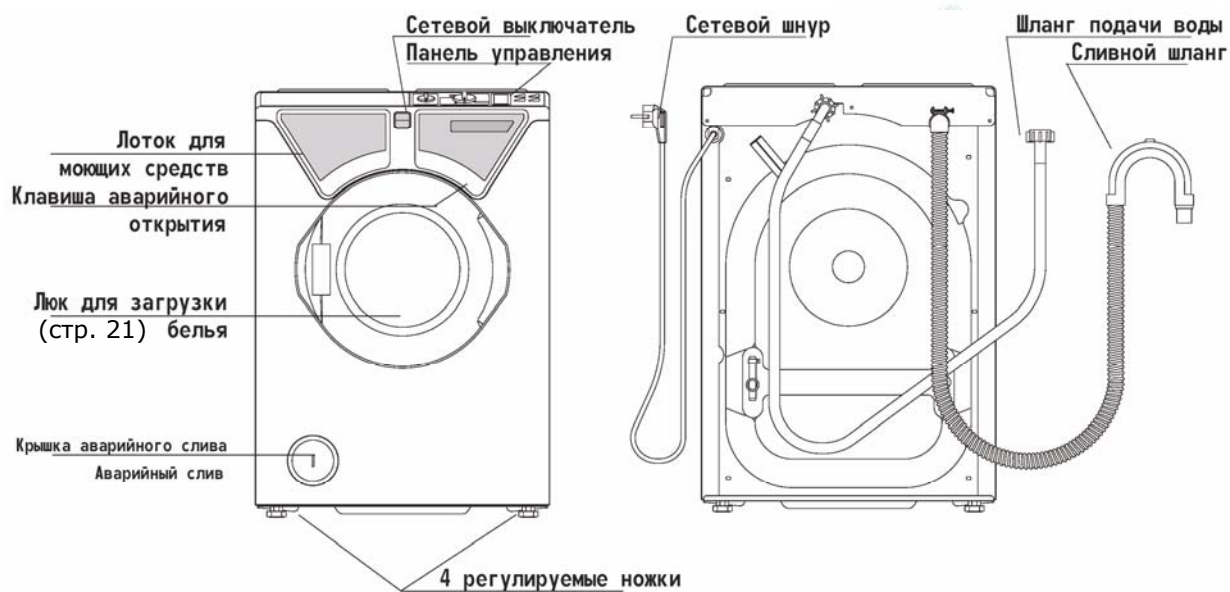

ИНСТРУКЦИЯ ПО ЭКСПЛУАТАЦИИ**Указания по безопасности.****⚠ Внимание:**

- Удалите транспортные крепежи.
- Перед использованием машины внимательно прочитайте инструкцию.
- Машина применяется для стирки белья из любых материалов с учетом символьных обозначений по уходу за ним, должна быть защищена от вмешательства посторонних лиц в процесс работы (например, детей).
- Не оставляйте без присмотра включенную машину.

⚠ Внимание:

- Машина не должна подвергаться конструктивным изменениям.
- Всегда после завершения стирки перекрывайте подачу холодной воды.

Удаление транспортных крепежей.

Транспортные крепежи должны быть удалены перед эксплуатацией машины (см. рис. 1-3), в противном случае машина будет повреждена.

- Удалите крепежи из гнезд (рис. 1 - 2).
- Установите в гнезда прилагаемые пластиковые заглушки (рис. 3).
- В случае последующей транспортировки обязательно снова установите транспортные крепежи.
- С помощью аварийного слива удалите остатки воды (см. об аварийном сливе стр. 20).
- Для предотвращения протекания воды в процессе транспортировки всегда перемещайте машину в вертикальном положении.



Рис. 1



Рис.2

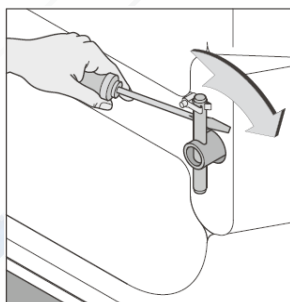

Рис.3

ИНСТРУКЦИЯ ПО ЭКСПЛУАТАЦИИ**Как правильно подключить машину.****Подключение к электропитанию.**

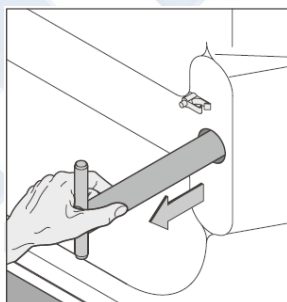
- Сеть переменного тока 220-230 В / 50 Гц.
- Потребляемая мощность 2,2 кВт – предохранитель 10А.
- Стиральная машина должна быть заземлена.

Шланг подачи воды

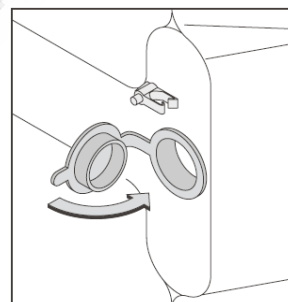
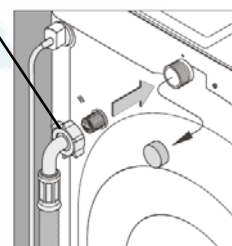
**Откройте люк для загрузки белья и достаньте заливной и сливной шланги:**

- Включить машину в сеть.
- Включить сетевой выключатель, повернуть программатор в положение «*».
- Подождать, пока на дисплее не перестанет мерцать символ «00».
- Перевести программатор в положение «🔑».

Подключение к воде.

- Машина предназначена для подключения **только к холодной воде**. (Перед установкой заливного шланга снимите желтую заглушку с резьбового соединения на задней стенке машины).
- Стиральная машина оснащена заливным шлангом высокого давления (включая резьбовое соединение на 3/4 дюйма), который используется для подключения.
- Поставляемая комплектация машины рассчитана на подачу воды под давлением от 1 до 10 бар. Если давление выше, в водопровод должен быть установлен клапан понижения давления. Если давление воды менее 1 бар, то регулятор давления, находящийся за фильтром (см. в гнезде подключения заливного шланга к машине), должен быть снят.
- Проверьте все соединения на предмет протечки.

Подсоединение сливного шланга.

- Не перекручивайте сливной шланг.
- Сливной шланг свешивается через край раковины или ванны. Перегиб шланга должен быть на высоте не более 1 м. относительно уровня, на котором установлена машина (в этом случае слив будет осуществляться беспрепятственно).
- Зафиксируйте сливной шланг в прилагаемом держателе. Протяните держатель до середины сливного шланга и закрепите чтобы не проскальзывал. Если необходимо, используйте противовес, чтобы предотвратить проскальзывания шланга.
- Слив может осуществляться в сточную систему. Однако, в этом случае следует обратиться в специализированную службу.

**Установка.**

- Проверьте, чтобы машина стояла на плоской, ровной поверхности.
- Все ножки должны полностью стоять на полу.
- Если необходимо ослабьте фиксирующую гайку и отрегулируйте высоту ножек.
- После этого затяните фиксирующую гайку ключом №17.
- Откройте подачу воды и проверьте места соединения сливного шланга на предмет протечек и осуществляется ли слив.
- В случае установки машины на скользкий пол, возможно небольшое движение машины при отжиге. Если это создает неудобства, наклейте на пол ленту противоскольжения.
- При отжиге на высоких оборотах машина может издавать звук. Это не является неисправностью.

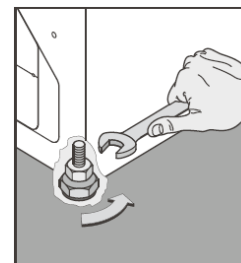

ИНСТРУКЦИЯ ПО ЭКСПЛУАТАЦИИ**⚠ Внимание:**

- Всегда проверяйте, чтобы сливному шлангу ничего не мешало, в противном случае слив воды осуществляться не будет.
- Устанавливайте машину во внутренних помещениях, защищенных от промерзания.
- Производитель не несет ответственности за заливы и протечки, произошедшие по причине неправильного использования или обслуживания машины представителями неуполномоченных сервисных центров

Установка стиральной машины под раковину.

Стиральные машины можно устанавливать под раковину при соблюдении следующих условий:

- В целях защиты стиральной машины от попадания воды она должна быть полностью прикрыта раковиной, как зонтиком.
- Ширина **L** раковины должна быть не менее 580 мм в случае наличия канализационной трубы **1** и не менее 500 мм, в случае отсутствия трубы.
- Не рекомендуется располагать сливные патрубки раковины над стиральной машиной.
- В случае неправильной установки стиральной машины сервис имеет право отказаться от гарантийных обязательств.

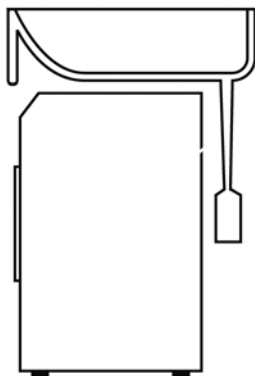
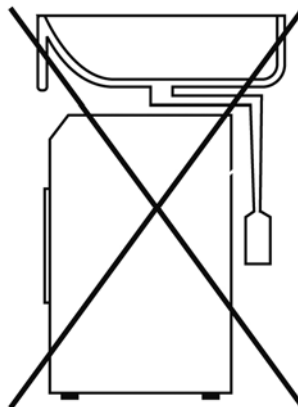
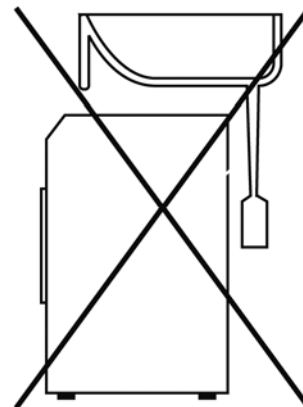
правильно**неправильно****неправильно**

Рекомендуется устанавливать стиральные машины под специально разработанные раковины семейства **Кувшинка™**.

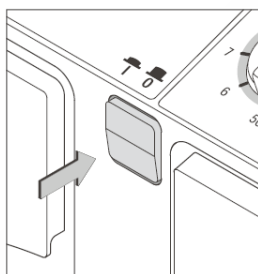
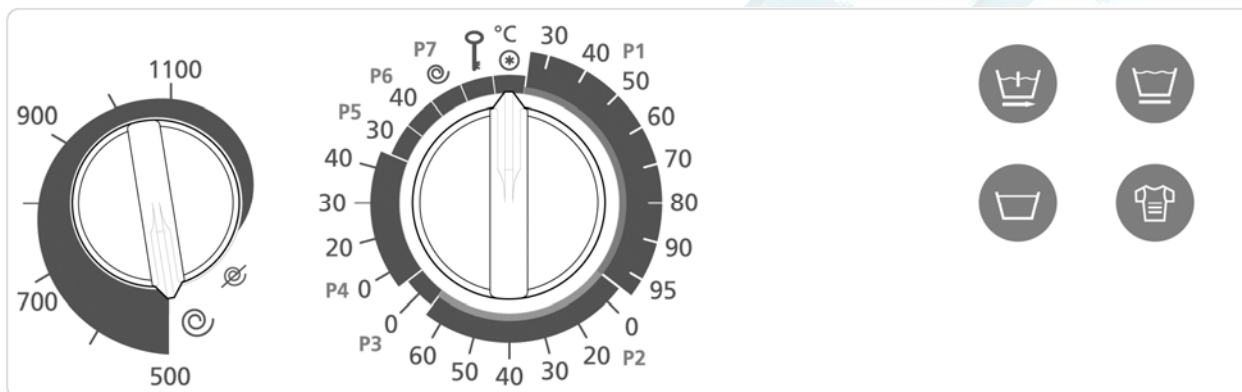
ИНСТРУКЦИЯ ПО ЭКСПЛУАТАЦИИ**Эксплуатация.****Описание программ.****Eurosoba 1100 Sprint****Сетевой выключатель.**

Перед тем как задать ту или иную программу, включите сетевой выключатель.

**Внимание!**

После завершения стирки всегда отключайте машину от источника питания сетевым выключателем.

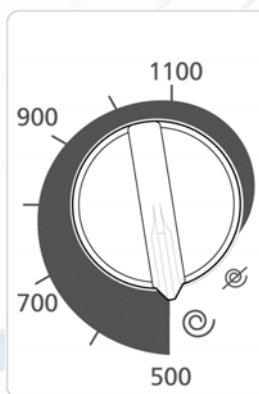
**Переключатель числа оборотов при отжиге.**

- Этот переключатель позволяет задать необходимое число оборотов барабана при отжиге для каждого цикла стирки.
- Если Вы хотите завершить стирку и при этом не отжимать белье, то функцию «отжим» можно отключить, переведя переключатель в положение «».

ИНСТРУКЦИЯ ПО ЭКСПЛУАТАЦИИ**Описание программ.****Программатор:****Внимание:**

Перед установкой программы люк должен быть плотно закрыт.

- Переведите программатор в положение «*»
- Подождите, пока на дисплее не перестанет мерцать символ «00»
- Установить программатор на выбранную программу и температуру стирки.

P1	Белое/цветное	30°C - 95°C
P2	Мало загрязненное	холодная вода - 60°C
P3	Ручная стирка	холодная вода (заводская установка)
P4	Шерсть	холодная вода - 40°C
P5	Шелк	30°C (заводская установка)
P6	Быстрая стирка	40°C (заводская установка)

Каждая программа может быть скомбинирована с дополнительными программами с помощью сенсорных кнопок (см. стр. 11-12).

P7 Отжим

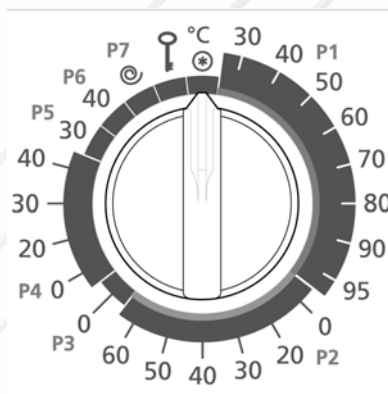
**Сенсорные кнопки.**

- Сенсорные кнопки могут быть активированы после того, как программа уже выбрана.
- После того, как кнопка будет нажата, пройдет 15 сек. до ее активации. Этот процесс отражается на дисплее в 5 сегментах в течение 3 сек. Каждый раз, когда кнопка будет нажата, процесс будет повторяться.

После того, как истекут 15 секунд и программа начнет работать, изменить ее нажатием кнопки уже нельзя.
Выбранная программа и температура стирки отображаются на дисплее.

**Внимание!**

Как только машина начала работать, выбранный температурный режим сохраняется в памяти компьютера. Если, тем не менее, Вы пытаетесь внести изменения, то машина не отреагирует на Ваши действия.

Если Вы захотите изменить температуру в процессе стирки, необходимо будет выполнить следующие действия:



- Переведите программатор в положение «*»
- Подождите, пока на дисплее перестанет мерцать символ «00»
- Выберите программу с нужной температурой и стартуйте снова.

ИНСТРУКЦИЯ ПО ЭКСПЛУАТАЦИИ

Сенсорные кнопки.

С предварительной стиркой действует только в области программы P1.



Нажатием этой кнопки к программе основной стирки добавляется предварительная стирка. На дисплее появится символ . Повторное нажатие на кнопку отменит эту функцию. На дисплее появится символ .

Более высокий уровень воды Действует только в области программы P2.



Нажатие этой кнопки позволяет увеличить уровень воды в машине (для очень деликатных тканей и тюля). На дисплее появится символ .

Повторное нажатие отменит эту функцию и уровень воды вернется к нормальному показателю. На дисплее появится символ .

Остановка полоскания Действует только в области программы P1 – P6.



Нажатие этой кнопки остановит работу машины на этапе последнего цикла полоскания. На дисплее появится символ .

Повторное нажатие этой кнопки в течение 15 секунд отменит функцию остановки полоскания.

Остановка полоскания (перед окончательным отжимом) позволяет избежать заломов на белье.

Чтобы завершить стирку, нажмите **кнопку**  еще раз.

интенсивная программа действует только в области программах P1 и P2



Если Вы хотите активизировать любые описанные выше функции в дополнение к кнопке , Вы можете это сделать, но кнопка  должна быть нажата первой

- Нажав на кнопку один раз, Вы выбираете интенсивную программу (более продолжительную основную стирку с заданием температуры по Вашему выбору) Жидкокристаллический дисплей при этом показывает символ «L»
- Нажав на кнопку два раза, Вы возвращаетесь к обычной программе.

Отмена программы (остановка после того, как машина начала стирать) Действует на любом этапе стирки.



Например: уменьшение числа полосканий, предварительное окончание цикла отжима и т.д. Нажатие кнопки  позволяет Вам завершить любую программу стирки вручную. На дисплее будут отражены пошаговая инструкция для осуществления этих задач.

Перед выполнением следующих действий, убедитесь, что машина достигла необходимого безопасного состояния, т.е.

если, например, Вы прерываете основную стирку, то убедитесь что вода остыла и машина слила воду.

ИНСТРУКЦИЯ ПО ЭКСПЛУАТАЦИИ**Сортировка белья.****Сортируйте Ваше белье:**

- В соответствии с этикетками на одежде
- По степени загрязненности
- По цвету

Всегда загружайте машину в соответствии с рекомендациями ее производителя, это обеспечит определенную экономию. Избегайте перегрузки белья, так как это существенно скажется на качестве стирки.

Выбор программы.**Белое и цветное белье * P1 * 30°-95°С**

- Включить сетевой выключатель и закрыть люк
- Выбрать скорость вращения барабана при отжиге
- Установить температуру в пределах **P1** (см. этикетки на одежде)
- Если необходимо, выберите дополнительные функции (см. стр. 11-12).

**Указание:**

Белье обычной степени загрязненности не требует предварительной стирки, так как программа стандартной стирки даст тот же результат, при этом сэкономит воду, порошок и электроэнергию.

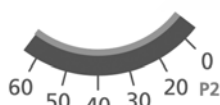
**Программа стирки мало загрязненного белья * P2 * до 60°С**

- Включить сетевой выключатель и закрыть люк
- Выбрать скорость вращения барабана при отжиге
- Установить температуру в пределах **P2** (см. этикетки на одежде)
- Если необходимо, выберите дополнительные функции (см. стр. 11-12).

**Программа ручной стирки * P3 * холодная вода (по умолчанию)**

- Включить сетевой выключатель и закрыть люк
- Число оборотов при отжиге 500 об/мин. (по умолчанию), не зависит от Вашего выбора
- Установите программатор в область **P3**
- Если необходимо, выберите дополнительные функции (см. стр. 11-12).

P3

**Программа стирки шерсти * P4 * до 40°С**

- Включить сетевой выключатель и закрыть люк
- Число оборотов при отжиге 500 об/мин. (по умолчанию), не зависит от Вашего выбора
- Установите температуру (см. этикетки на одежде) программатором в области **P4**
- Если необходимо, выберите дополнительные функции (см. стр. 11-12).

P4 0

**Программа стирки шелка * P5 * 30°С (по умолчанию)**

- Включить сетевой выключатель и закрыть люк
- Число оборотов при отжиге 500 об/мин. (по умолчанию), не зависит от Вашего выбора
- Установите программатор в область **P5**
- Если необходимо, выберите дополнительные функции (см. стр. 11-12).

P5 30



ИНСТРУКЦИЯ ПО ЭКСПЛУАТАЦИИ

P6
40

Программа быстрой стирки * P6 * 40°C (по умолчанию)

- Включить сетевой выключатель и закрыть люк
- Выбрать число оборотов
- Установите программатор в область **P6**
- Если необходимо, выберите дополнительные функции (см. стр. 11-12).





P7

Программа дополнительного отжима * P7

- Включить сетевой выключатель и закрыть дверь
- Выбрать число оборотов
- Использование дополнительных функций не предполагается.

Только полоскание

- Включить сетевой выключатель и закрыть люк
- Выберите программу в соответствии с тканью, которую нужно полоскать
- Подождите 15 секунд, прежде чем нажать кнопку **1** пока на дисплее не появится символ «»

Если Вы хотите закончить полоскание без отжима, поверните переключатель в положение «».

Изменение программы

- Повернуть программатор в положение «*****»
(см. инструкцию по изменению программы на стр. 12)

Жидко-кристаллический дисплей.

Дисплей информирует Вас о выбранной программе и, в процессе стирки, о работе машины. Пока машина работает, дисплей отражает все этапы стирки с помощью специальных символов.

Диаграмма в центре дисплея показывает последовательность прохождения программ и времени.

В нижней части дисплей показывает программу и заданную температуру.

Символы и их значение.

ИНСТРУКЦИЯ ПО ЭКСПЛУАТАЦИИ

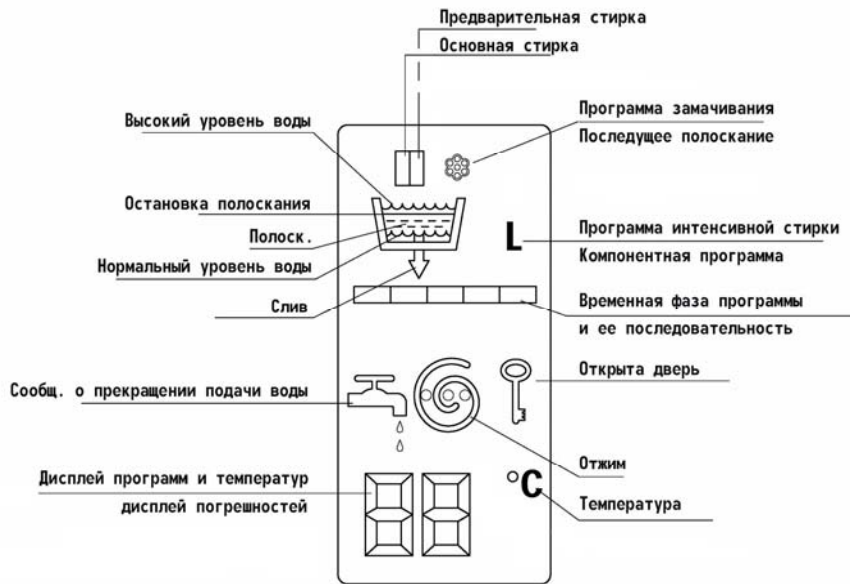

Символы

- Предварит. стирка*
нормальный уровень воды
- Основная стирка *
Нормальный уровень воды
- Основная стирка *
Высокий уровень воды
- Полоскание
- Остановка полоскания
- Отжим
- Время и фаза программ
- Программа интенсивной стирки
- Полоскание с кондиционером (ополаскивателем)
- Отжим
- Открыта дверь
- Дисплей программ и температур
Дисплей погрешностей

Последовательность работы программ, отражаемая на дисплее.



P1, P2 + P6 Основная стирка (нормальный уровень воды)



Залив холодной воды
Стирка и нагрев воды до 40°C (**только** для **P1** в сочетании с компонентной программой, **P2** с компонентной программой и **P2** с программой экономной стирки)



Стирка и нагрев до заданной температуры



Дополнительная стирка
(недоступна, если выбрана только стандартная программа P1)
Слив



P3, P4 + P5 Основная стирка



Залив холодной воды
Стирка и нагрев до заданной температуры



Стирка



Слив

ИНСТРУКЦИЯ ПО ЭКСПЛУАТАЦИИ



Полоскание



Полоскание, если выбрано (см. стр. 16)

Слив с промежуточным отжимом



Полоскание, если выбрано (см. стр. 16)

Слив с промежуточным отжимом



Полоскание (автоматическое)

Слив с промежуточным отжимом



Полоскание

Слив с промежуточным отжимом



Полоскание с ополаскивателем (протекание воды через III камеру)

Слив



Отжим



Отжим, если выбрана программа P1, P2 и P6. Кол-во оборотов может быть задано в диапазоне от 500 до 1100 об/мин.



Слив



Отжим, если стирка в режиме P3, P4 и P5, только 500 об/мин, независимо от установки



Слив

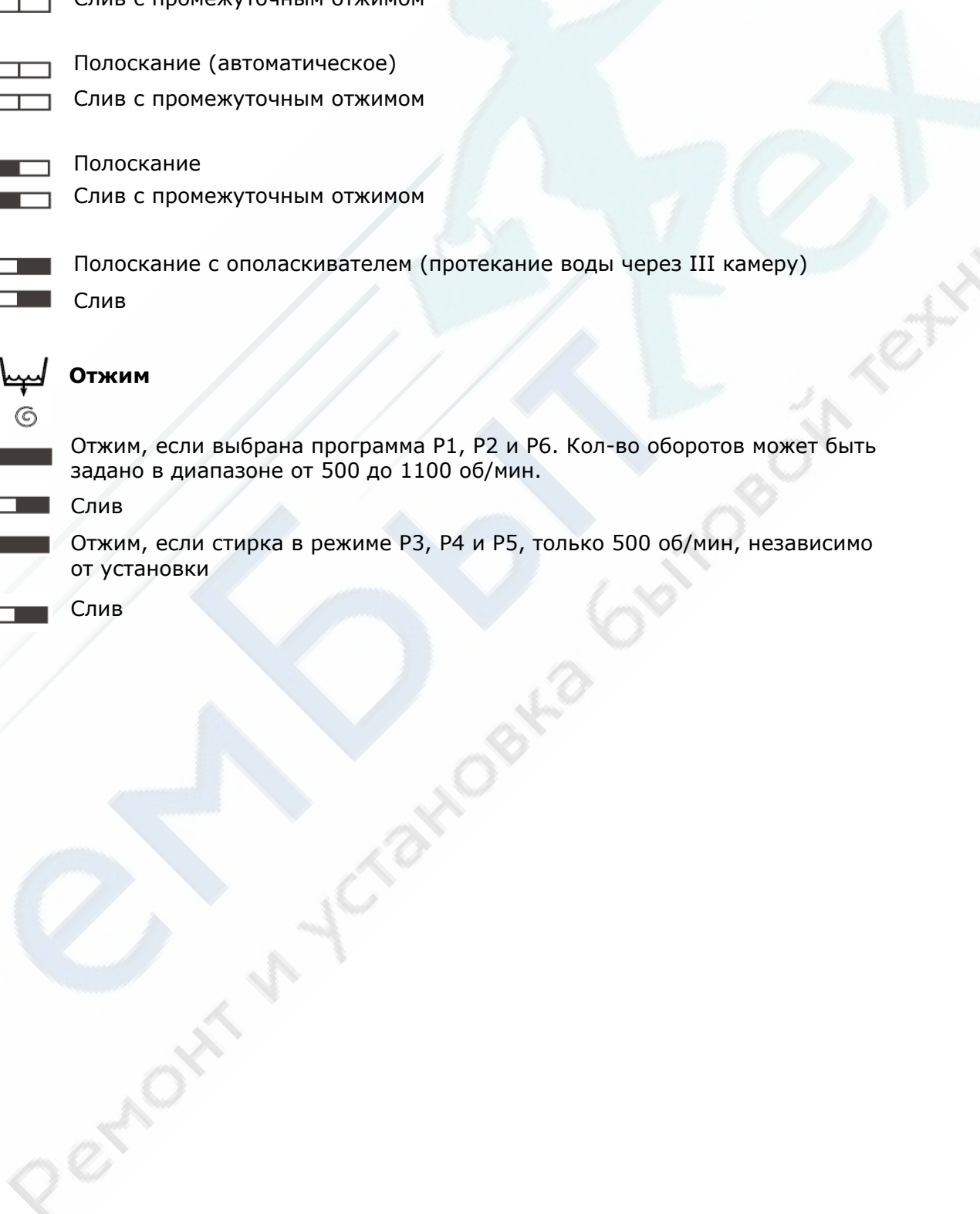

ИНСТРУКЦИЯ ПО ЭКСПЛУАТАЦИИ**Изменение числа полосканий.**

Стандартно машина запрограммирована производителем из расчета 3-х циклов полоскания

Белое, цветное, мало загрязненное(деликатное)(P1/P2)



Возможные изменения: Мягкая вода 4-5 полосканий
Нормальная воды 3-4 полоскания
Жесткая вода 2-3 полоскания

Программа ручной стирки и стирки шерсти (P3/P4)

Возможные изменения: Нормальная вода 3 полоскания
Жесткая вода 2 полоскания

Для программы стирки шелка (P5) производителем запрограммировано 3 цикла полоскания, для быстрой стирки (P6) – 2 цикла. Данная установка изменена быть не может.

Как внести изменения в стандартное количество полосканий (3 цикла).

- Включить сетевой выключатель
- Перевести программатор в положение «*»
- Нажать кнопки  и  одновременно и удерживать в течение 3

секунд (на дисплее будет мерцать символ «- -»)

- Переведите программатор в положение P1, P2, P3 или P4 (на дисплее будет отражена выбранная программа)

- Нажмите кнопку , чтобы увеличить или уменьшить количество полосканий

(на дисплее будет мерцать соответствующее число сегментов)

- Нажмите и удерживайте кнопку  в течение 2 секунд, таким образом выбранное число полосканий будет занесено в память машины (сегменты прекратят мерцать)
- Переведите программатор в положение «*»
- Выберите нужную программу (см. стр. 9-12)

2 полоскания



3 полоскания



4 полоскания



5 полосканий



Пожалуйста помните, что все изменения, вносимые в программу, заносятся в память машины. При нормальной работе программы эти изменения больше не будут отражаться на дисплее.

Чтобы вернуться к стандартной программе переустановите ее и «запомните».

Вмешательство в уже заданную программу.

- Если Вам необходимо изменить заданное количество полосканий прежде, чем оно будет занесено в память машины, то переведите программатор в положение «*».







ИНСТРУКЦИЯ ПО ЭКСПЛУАТАЦИИ**Изменение уровня воды при полоскании.**

В Заводских условиях машина запрограммирована таким образом, чтобы обеспечить залив необходимого количества воды.

Программа стирки белого, цветного и мало загрязненного белья (P1/P2)

Возможные изменения: Мягкая вода повышенный уровень воды
Нормальная или жесткая вода нормальный уровень воды

Как изменить уровень воды.

- Включить сетевой выключатель
- Повернуть программатор в положение «*»
- Нажать кнопки  и  одновременно и удерживать в течение 3 секунд (на дисплее будет мерцать символ «- -»)  нормальный
- Программатор повернуть в область P1 или P2 (на дисплее высветится выбранная программа (см. символы))
- Нажмите кнопку  чтобы повысить или понизить уровень воды относительно нормального (волнистая линия начнет мерцать)  повышенный
- удерживайте кнопку  нажатой в течение 2 секунд, чтобы машина «запомнила» выбранный уровень воды (волнистая линия перестанет мерцать)
- Программатор повернуть в положение «*»
- Выберите программу (см. стр. 9-12)

Пожалуйста помните, что все изменения, вносимые в программу, заносятся в память машины. При нормальной работе программы эти изменения больше не будут отражаться на дисплее.

Чтобы вернуться к стандартной программе переустановите ее и «запомните».

Вмешательство в уже заданную программу.

- Если Вам необходимо изменить заданное количество полосканий прежде, чем оно будет занесено в память машины, то переведите программатор в положение «*».

ИНСТРУКЦИЯ ПО ЭКСПЛУАТАЦИИ

Дозировка моющего средства.

Необходимое количество и тип моющего средства обычно зависит от:

- Размеров и типа Вашей машины
- (Загрузка данной стиральной машины – 3кг сухого белья, используйте моющее средство, предназначенное для автоматических стиральных машин с фронтальной загрузкой)**
- Жесткости воды
 - Степени загрязненности белья
 - Количества белья, загруженного в машину
 - Типа моющего средства и его марки (см. рекомендации производителя на упаковке порошка)
 - Приблизительную дозу порошка можно оценить по таблице (стр. 19)

Прежде чем засыпать моющие средства, проверьте:

- Машина должна быть максимально загружена (это экономит воду и электроэнергию)
- Не испачкано ли белье жиром, землей (перед стиркой выведите пятна)
- Количество моющего средства должно соответствовать типу воды (жесткая/мягкая) в соответствии с рекомендациями производителя порошка
- Моющее средство должно соответствовать программе, температурному режиму стирки и типу белья, которое будет стираться.

Лоток для моющих средств:

Камера I

Предварительная стирка/отбеливатель/пятновыводитель

Камера II

Основная стирка

Камера III

Ополаскиватель/смягчитель воды

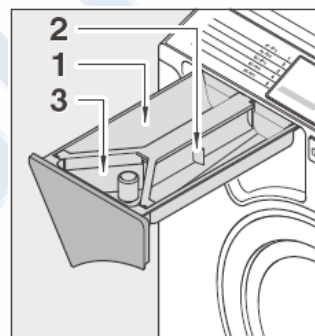

Совет:

Производитель рекомендует использовать смягчитель воды, даже если Вы живете в районе с «нормальной» водой. Таким образом можно снизить количество используемого моющего средства (см. мягкую воду).



























Активная защита окружающей среды.

Ваша стиральная машина щадит окружающую среду, т.к. экономит 50% моющего средства за счет того, что:

- Ваша машина оснащена эко-клапаном (это предотвращает смыв избыточного количества моющего средства)
- Дозировка на упаковках порошка рассчитана обычно на стиральные машины с 5 килограммовой загрузкой.

ИНСТРУКЦИЯ ПО ЭКСПЛУАТАЦИИ**Пример программ.**

Эти данные являются направляющими для указанного объема загрузки. При снижении загрузки дозировка уменьшается.

	Програм-ма	Темпе-ратур а	Кнопка	Загруз-ка Max(кг)	Потребление во время работы		
					Вре-мя (мин)	Энер-гия кВтч	Вода (л)
Сильно загрязненное белье с предварит. стиркой	P1	95° C	 	3	150	1.20	39
С пятнами белье	P1	95° C	 	3	120	0.85	36
Нормально загрязненное белье с предварит. стиркой	P1	95° C	 	3	100	1.1	39
Нормально загрязненное белье	P1	95° C	 	3	80	0.80	36
Сильно загрязненное цветное белье	P2	60° C	 	3	115	0.48	36
Нормально загрязненное цветное белье	P2	60° C	 	3	70	0.46	36
Не линяющее нормально загрязненное цветное белье	P3	40° C	 	3	60	0.33	36
Нормально загрязненное белье, не требующее особого ухода	P4	40° C	 	1.5	60	0.23	33
Деликатное белье / тюль	P5	40° C	 	1.5	73	0.38	38
Ручная стирка	P6	холод	 	1	32	0.02	36
Шерсть	P4	30° C	 	1	50	0.15	40
Шелк	P5	30° C	 	1	47	0.18	40
Быстрая стирка	P6	40° C	 	1.5	38	0.21	25

*На коробках со стиральным порошком указана дозировка из расчета загрузки 5 кг белья

ИНСТРУКЦИЯ ПО ЭКСПЛУАТАЦИИ

Очистка и уход.

⚠ Внимание: Перед тем как чистить машину, осуществлять ее техническое обслуживание или устранять неполадки, отключите машину от источника питания и перекройте подачу воды.

Советы:

Регулярно вынимайте лоток для моющих средств, чтобы промыть его.

- Выдвиньте лоток
- Слегка приподнимите и полностью вытащите его
- Промойте теплой водой
- Снимите крышку сифона и промойте ее теплой водой
- Щеточной для бутылок прочистите канал сифона и снова установите крышку
- Проверьте, нет ли в шахте остатков моющего средства и прочистите, если необходимо
- Мягкой тканью протрите корпус, люк и панель управления.

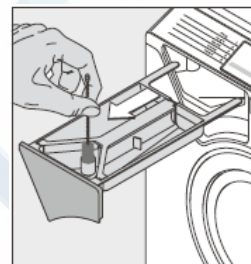
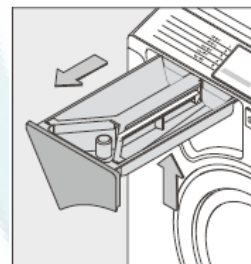

Удаление известкового налета.

Если Вы используете корректное количество стирального порошка, нет необходимости использовать средства для предотвращения образования известкового налета. Однако, если в этом есть необходимость, то используйте средства, предназначенные только для стиральных машин.

Очистка фильтра заливного шланга:

- Перекройте подачу воды и отсоедините шланг.
- Выкрутите фильтр и почистите его.
- Установите фильтр на место.
- Подсоедините шланг и проверьте на предмет протечки.

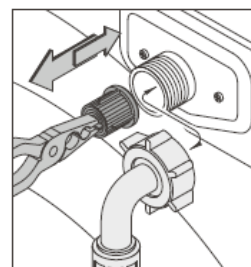

Диагностика и устранение неполадок

Стиральная машина Eurosova 1100 Sprint

ИНСТРУКЦИЯ ПО ЭКСПЛУАТАЦИИ

⚠ Внимание: Перед тем как осуществлять чистку, техническое обслуживание и ремонт, отключите машину от источника питания (вынуть вилку из розетки) и перекройте подачу воды!

Аварийное открытие люка:

- Выключить сетевой выключатель.
- Если в машине есть вода, ее необходимо слить (см. аварийный слив).

(ОСТОРОЖНО: вода может быть еще горячей!)

- Убедитесь, что барабан прекратил вращаться.
- **Аккуратно** нажмите на блокиратор (кнопка за небольшой прорезью под декоративной панелью (см. рис.)) тонким предметом (спица, тонкая отвертка).
- Люк откроется.

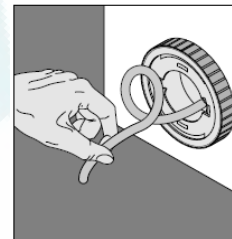
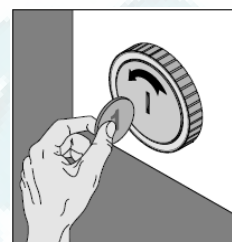
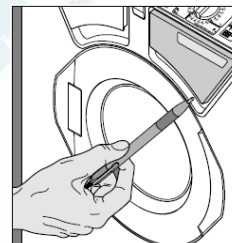
**Аварийный слив:**

Если произошел сбой в работе программы или вода осталась в машине, то ее можно слить с помощью шланга.

- Подготовить емкость для слива воды.
- С помощью монеты снять круглую заглушку с крышки аварийного слива.
- Вытащить шланг на полную длину и сливать воду.

Важно: Если погрешность произошла в процессе нагрева воды, то дайте воде остыть, а только потом сливайте ее.

Остерегайтесь ожогов!

- Уложить шланг на место.
- Закрыть крышку.

⚠ Внимание: Чистка сливного насоса необходима только в том случае, когда на дисплее появится сообщение F2 или F4.

Чистка сливного насоса:

Сливной насос можно открывать только в том случае, если машина пуста

- Сдавите с боков внешнее кольцо на крышке
- Поверните кольцо против часовой стрелки на 1/4 оборота
- Еще раз сдавите и поверните еще на 1/4 против часовой стрелки, чтобы освободить заглушку.
- Выньте вставку для посторонних предметов и очистите ее
- Чтобы закрыть дважды поверните направо (повернуть -> вдавить вглубь -> повернуть).

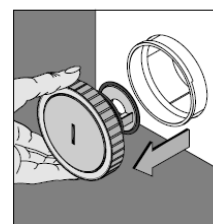
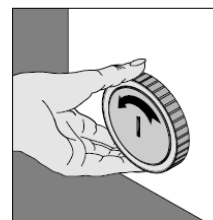
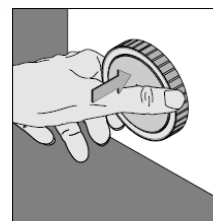



ИНСТРУКЦИЯ ПО ЭКСПЛУАТАЦИИ

Рекомендации по устранению неполадок.

-  Не закрыт люк (закройте)
- F3**  Проверить подачу воды (в машину не поступило достаточное количество воды, откройте кран полностью)
- Засорен заливной фильтр (см. стр. 20)
 - Выключить сетевой выключатель, подождать несколько минут и снова включить или перевести программатор в положение «*»
- F4** **При включении машина набирает слишком много воды:**
- Подождать, пока не закончится слив воды, или пока уровень воды не нормализовался (подтвердится слышимыми щелчками)
 - Программатор поставить в положение «*»
 - Машину выключить с помощью сетевого выключателя
 - Проверить сливную систему (см. стр. 21)
 - Включить сетевой выключатель
 - Перевести программатор в положение **P7** (программа дополнительного отжима – оставшаяся в машине вода будет слита) или провести аварийный слив (см. стр. 21)
 - Начать программу
 - Если данная ошибка повторится:
закрыть кран подачи воды, выключить прибор и поставить в известность сервисную службу, предварительно провести аварийный слив (см. стр. 21), провести аварийное открытие люка (см. стр. 21), вынуть белье)
- F2** **Слив не осуществляется или осуществляется слишком медленно:**
- Выключить сетевой выключатель
 - Очистить сливной насос (см. стр. 21)
 - Проверить сливной шланг на предмет засора
 - Включить сетевой выключатель
 - После высвечивания ошибки F2 может появиться ошибка F4 (если слишком высокий уровень воды в машине)
(провести устранение ошибки F4)
 - Начать программу
 - Если ошибка повторится:
(закрыть кран подачи воды, отключить прибор от сети и поставить в известность сервисную службу, предварительно провести аварийный слив (см. стр. 21), провести аварийное открытие люка (см. стр. 21), вынуть белье)

 **Внимание:** При устранении указанных ниже неполадок необходимо перекрыть подачу холодной воды.

Если на дисплее появятся следующие символы: F1, F5-F8, F0, FII или FC, то Вы можете устранить неполадки следующим образом:

- Включить сетевой выключатель
- Переведите программатор в положение **P2**
- Одновременно нажмите и удерживайте кнопки  и  до тех пор, пока на дисплее не высветится «00».

Теперь Вы можете начать пользоваться стиральной машиной.

 **Внимание!**
Если данные ошибки высветятся вновь, то поставьте в известность сервисную службу, предварительно проведите аварийный слив (см. стр. 21), проведите аварийное открытие люка (см. стр. 21), достаньте белье.

ИНСТРУКЦИЯ ПО ЭКСПЛУАТАЦИИ**Диагностика и устранение неполадок.**

Повреждение	Возможная причина	Устранение
Барабан не вращается	<ul style="list-style-type: none"> Нет подачи электроэнергии Не выбрана программа Не закрыта дверь 	<ul style="list-style-type: none"> Проверить сетевой кабель и предохранители Установить программу Закрыть дверь
Нет отжима	<ul style="list-style-type: none"> Задана программа «без отжима» Белье неравномерно распределено 	<ul style="list-style-type: none"> Установите обороты при отжиге в диапазоне от 500 до 1100 об./мин. Если белье неравномерно распределилось в барабане, то машина на короткий период вернется к программе стирки и попытается распределить белье таким образом, чтобы стал возможен отжим. Если эти попытки не увенчаются успехом, машина завершит стирку без отжима. (Распределите белье вручную и установите программу P7 «отжим» еще раз)
Машина неустойчива	<ul style="list-style-type: none"> Некорректно установлена на полу 	<ul style="list-style-type: none"> Отрегулируйте (см. стр 7)
В машину поступает мало моющего средства или не поступает вообще	<ul style="list-style-type: none"> Засорен лоток Неправильно выбрана программа 	<ul style="list-style-type: none"> Очистить лоток (стр. 20) Смотри «Выбор программы» (стр. 13)
Ополаскиватель подается в самом начале работы	<ul style="list-style-type: none"> Слишком много ополаскивателя в отсеке III 	<ul style="list-style-type: none"> Заливать только до отметки max
Подтекает отсек для ополаскивателя	<ul style="list-style-type: none"> Засорен заборный клапан 	<ul style="list-style-type: none"> Очистить камеру для моющих средств и клапан (стр. 20)
Подтекание воды на пол	<ul style="list-style-type: none"> Выход пены из машины Не закрыта камера для моющих средств Неплотное соединение заливного шланга Некорректно подсоединен слив 	<ul style="list-style-type: none"> Проверьте дозировку моющего средства (стр. 18) Закрыть камеру Проверить на предмет протечки подсоединение заливного шланга к машине к водопроводу Смотри стр. 21
Белье не отстиралось	<ul style="list-style-type: none"> Мало или много моющих средств Неправильно выбрана программа Неправильно выбрана температура Не выведены пятна 	<ul style="list-style-type: none"> Правильная дозировка (стр. 18) Переустановка программы (стр. 13) Смотри установку программы (стр. 13) См. стр. 24
Повреждение белья	<ul style="list-style-type: none"> В барабан попал острый предмет В белье попал острый предмет Дефект ткань 	<ul style="list-style-type: none"> Проверить барабан Проверьте карманы Направьте рекламацию производителю белья
Остаток моющих средств в белье	<ul style="list-style-type: none"> Прерывание подачи воды Попадание моющих средств в канал ополаскивателя Вода очень мягкая 	<ul style="list-style-type: none"> Проверить подачу воды Очистить камеру для моющих средств (стр. 20) Добавить циклы полоскания и увеличить уровень воды во время полоскания (стр. 16-17)

Если в результате приведенных выше процедур Ваша машина продолжает некорректно работать, то обратитесь за помощью в авторизованный сервисный центр, сообщив при этом модель машины и ее серийный номер.

ИНСТРУКЦИЯ ПО ЭКСПЛУАТАЦИИ**Выведение пятен.**

1. **Следы от фломастера или шариковой ручки** Натрите спиртом, замочите в растворителе краски, стирайте остатки пятна с желчедержащим или хозяйственным мылом.
2. **Пиво** Сполосните в теплой воде, затем стирайте в машине.
3. **Кровь** Замочите в холодной воде, натрите хозяйственным мылом, затем стирайте в машине.
4. **Яркие пятнышки** Счистить щеткой, смоченной в водном растворе уксуса.
5. **Запалы** Смочить водным раствором уксуса, оставить на несколько часов, затем прополоскать в чистой воде.
6. **Масло** Промойте в теплой мыльной пене, на деликатной ткани удаляйте пятна раствором нашатыря или хозяйственным мылом.
7. **Кофе/какао** Замочите в холодной воде, затем стирайте в теплой мыльной воде (можно использовать горячую воду)
8. **Пятна плесени и земли** В случае хлопковых или льняных тканей светлого цвета, использовать пасту, содержащую карбонат кальция, мыло и воду. Оставьте ненадолго, потом как следует стирайте, натрите хозяйственным мылом, сполосните и затем стирайте в машине.
9. **Яичный белок** Сполосните холодной водой, затем стирайте в машине.
10. **Яичный желток** Замочите в мыльном растворе, затем стирайте.
11. **Жир** Застирайте в мыльной пене или с помощью хозяйственного мыла.
12. **Фруктовый сок** Посыпьте солью и смойте теплой водой или натрите хозяйственным мылом, затем стирайте в стиральной машине.
См. «фруктовый сок»
13. **Пятна от фруктов** Натрите хозяйственным мылом, затем стирайте в машине.
14. **Трава** Натрите маргарином, застирайте в мыльной пене, удалите остатки скипидаром или хозяйственным мылом.
15. **Жир, сало** Смойте теплой водой или используйте хозяйственное мыло.
16. **Мороженое** Смочите, затем натрите срезом сырого картофеля, сполосните холодной водой. Повторяйте, пока пятна не исчезнут, затем стирайте в машине.
17. **Йод** Слегка присыпьте солью, стряхните, натрите уксусом или хозяйственным мылом, хорошо сполосните, затем стирайте в машине.
18. **Чернила** Застирайте с хозяйственным мылом.
19. **Губная помада** Сполосните холодной водой, затем стирайте в машине.
20. **Молоко** Растворите ацетоном (будьте осторожны: нельзя использовать на ацетатных тканях), затем стирайте в машине.
21. **Лак для ногтей** Присыпьте солью, стряхните, затем застирайте или используйте хозяйственное мыло.
22. **Красное вино** Каплю лимонного сока на светлоокрашенные ткани, чтобы пятна исчезли, хорошо прополощите или положите вещь в тазик с водой, в которой разведено небольшое количество глицерина, затем стирайте в мыльной воде.
23. **Ржавчина** Растворите в скипидаре, застирайте в мыльной пене.
24. **Гуталин** **Никогда не застирывайте!** Сначала сдуйте верхний слой, затем присыпьте солью, оставьте воздействовать, затем застирайте в мыльной воде или хозяйственным мылом.
25. **Сажа** Натрите срезом сырой картофелины, затем стирайте в машине.
26. **Шпинат** Смочите водным раствором уксуса, хорошо прополощите, стирайте в стиральной машине.
27. **Конфеты, сладости** Натрите маргарином, застирайте в мыльной пене. Остатки пятен удалите с помощью нашатырного спирта или хозяйственным мылом.
28. **Смола** Застирайте в мыльной пене или хозяйственным мылом.
29. **Чай** Застирайте в мыльной пене, используйте раствор аммиака или хозяйственное мыло.
30. **Моча** Перегните запачканное место несколько раз, чтобы очистить большую часть пятна, затем гладьте через промокательную или оберточную бумагу, пока пятна полностью не исчезнут. Остатки удалить этиловым спиртом, затем застирать в мыльной воде.
31. **Воск** См. «Пиво»
32. **Вино** Стирайте в порошке с добавлением соли. Не прикладывайте больших усилий при стирке синтетики.
33. **Пожелтевшее белье**

ИНСТРУКЦИЯ ПО ЭКСПЛУАТАЦИИ**Символы по уходу за бельем.****Стирка**

Температура стирки до 95° С

Хлопок, лен, смесовые ткани, вискоза, белое и не линяющее цветное белье.

**Температура стирки до 60° С**

Цветной хлопок, хлопок жатый, хлопкосодержащие смесовые ткани, полиэстер и линяющее белье

**Температура стирки до 40° С**

Шелк, шелкосодержащие смесовые ткани, вискоза и синтетика, такие как полиакрил, полиэстер, полиамид.

Шерсть, которую можно стирать в машине



Деликатная стирка



Деликатная стирка на пониженных оборотах



Ручная стирка в воде не горячее 37°С



Не стирать, только сухая чистка

Отбеливание

Возможно отбеливание с хлорсодержащими средствами



Не отбеливать, не использовать пятновыводящие средства, содержащие отбеливатель. Только профессиональная чистка.

Сушка

Можно сушить при максимальной температуре



Сушка только при низких температурах



Нельзя сушить в машине

Сухая чистка

Не стирать, только чистить



Не стирать, только чистить



Не стирать, только чистить

ИНСТРУКЦИЯ ПО ЭКСПЛУАТАЦИИ**Сокращенное описание процесса стирки.****Загрузка моющих средств:**

- Насыпать моющие средства в соответствующие отсеки, следите за соблюдением дозировки:

I = предварительная стирка **II** = Основная стирка **III** = Ополаскиватель

- Закройте отсек моющих средств.

Подготовка к стирке:

- Полностью откройте кран подачи холодной воды, проверьте сливной шланг, включите сетевой выключатель
- Откройте дверцу, загрузите белье, плотно закройте
- Переведите программатор в положение «*»
- Подождите, пока на дисплее перестанет мерцать символ «00». Установите желаемую программу.

Выбор программы:**Белый и прочно окрашенный цветной хлопок * P1 * 30°-95°C**

- Выбрать скорость вращения барабана при отжиге
- Программатор в области программы **P1** поставить на желаемую температуру (см. этикетки на одежде)
- По желанию установить дополнительные функции (см. стр. 11-12).

Линяющее белье и деликатные ткани * P2 * до 60°C

- Выбрать скорость вращения барабана при отжиге
- Программатор в области программы **P2** установить на желаемую температуру (см. этикетки на одежде)
- Для деликатных тканей используйте сенсорную кнопку 



- По желанию выбрать дополнительные функции (см. стр. 11-12).

Программа ручной стирки * P3 * холодная вода (по умолчанию)

- Максимальная скорость вращения барабана 500 об./мин. (по умолчанию)
- Установите программатор в область **P3**
- По желанию выбрать дополнительные функции (см. стр. 11-12).

**Программа стирки шерсти * P4 * до 40°C**

- Максимальная скорость вращения барабана 500 об./мин. (по умолчанию)
- Программатор в области программы **P4** установить на желаемую температуру (см. этикетки на одежде)
- По желанию выбрать дополнительные функции (см. стр. 11-12).

**Программа стирки шелка * P5 * 30°C (по умолчанию)**

- Максимальная скорость вращения барабана 500 об./мин. (по умолчанию)
- Установите программатор в область **P5**
- По желанию выбрать дополнительные функции (см. стр. 11-12).

**Программа быстрой стирки * P6 * 40°C (по умолчанию)**

- Максимальная скорость вращения барабана 500 об./мин. (по умолчанию)
- Установите программатор в область **P6**
- По желанию выбрать дополнительные функции (см. стр. 11-12).



С момента установки программы до начала стирки проходит приблизительно 15 секунд. Над символом «*» загорится красная лампочка, а на дисплее будут отражены программа и температура.

Завершение работы программы (окончание стирки)

- Переведите программатор в положение «*»
- Подождите, пока на дисплее перестанет мерцать символ «00»
- Переведите программатор в положение «I»
- Вытащите белье, отключите сетевой выключатель, перекройте подачу холодной воды.

ЕВРОСОБА



СТИРАЛЬНЫЕ МАШИНЫ ПОД РАКОВИНЫ



www.eurosoba.ru